



amazon alexa

## Get Started with Alexa

aquablasterを通じてAlexaと話す事ができます。Alexaに話しかけて音楽、ニュースを聞いたり天気をチェックする、スマートフォーム機器を操作する事ができます。

Apple App StoreまたはGoogle Playから"boompods"と検索してアプリをダウンロードしてください。

"Alexa, 7分間のワークアウトをスタートして"

## Just ask Alexa

エンターテイメント

"Alexa, パーティの音楽をかけて"  
"Alexa, なぞなぞかけて"

ニュース・情報

"Alexa, この週末の映画を教えてください"  
"Alexa, ラジオをかけて"

ご自宅

"Alexa, 肉じゃがのレシピを教えてください"  
"Alexa, コーヒーを再注文して"

## Get the Alexa App

Alexaアプリを使えばアラーム、音楽買い物リストを簡単に管理する事ができます。

Apple App StoreまたはGoogle Playから"Amazon Alexa"と検索してアプリをダウンロードしてください。



music . anywhere . everywhere

## aquablaster

Quick Guide  
Guide de démarrage rapide  
Guia de inicio rápido  
Schnellstartanleitung  
Guida rapida  
クイックガイド

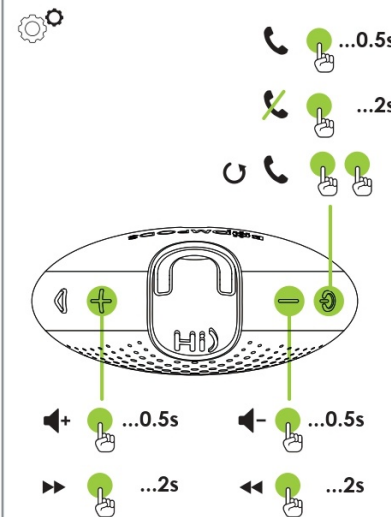
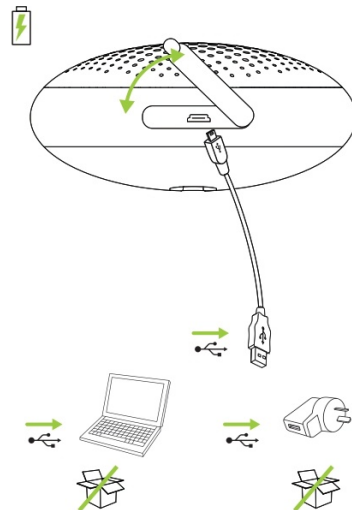
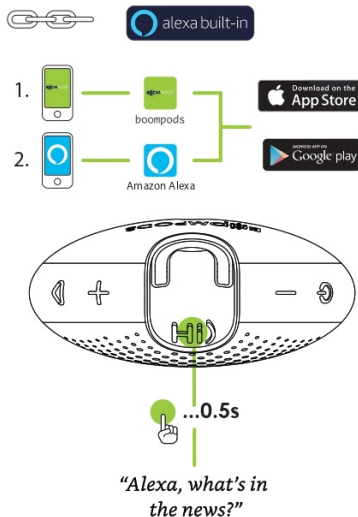
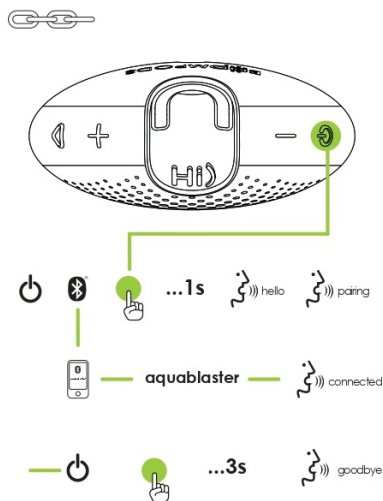
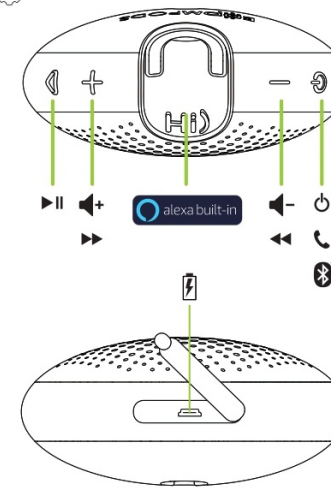
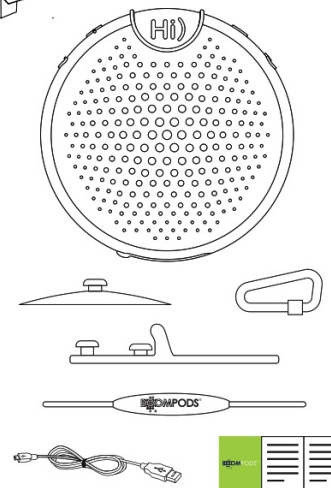
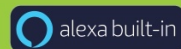

music . anywhere . everywhere

BRITISH DESIGN



CE FC RoHS

Amazon, Alexa and all related logos are trademarks of Amazon.com, Inc. or its affiliates.  
iPod, iPhone, and iPad are trademarks of Apple Inc. registered in the US and other countries.  
Android is a registered trademark of Google Inc., registered in the US and other countries.  
BOOMPODS is a trademark of BOOMPODS LTD. #1-#6 Hatton Garden, London EC1N 8JL UK.  
This product is covered by international patents, aquablaster-IP201520481606.9 BOOMPODS  
©2019 All Rights Reserved. Made in China.